

Velkommen til lansering

Digdir og Skatteetaten

- ny tjeneste og ny løsning for samhandling med næringslivet



Skatteetaten



Digdir



Kort om Fremtidens innkreving

- Ambisiøs transformasjon
- Det største digitaliseringsprogrammet i Norge.
- Tverretatlig program
- **Betydelig forenkling** for innbyggere, virksomheter og saksbehandlere i flere etater.
- **Sammenhengende tjenester** i brukernes digitale økosystem



Vi skal gjøre det lett å gjøre rett

- 620 000 registrerte virksomheter i Norge*
- 95% har under 19 ansatte*
- forholder seg til flere arbeidsflater, som økonomisystem, nettbank, Altinn og andre offentlige portaler, som gjør det vanskelig å få oversikt og å betale det de skylder til rett tid
- Hovedtyngden av henvendelser til Brukerkontakt i Skatteetaten er fra små og nyetablerte virksomheter uten økonomiansvarlige

*SSB 2022



Vi vil gjøre regnskapsførere selvbetjente på opplysninger

- Bruker betydelig med tid på å lete etter informasjon (bilag, kravgrunnlag, tolldeklarasjonsfiler)
- Tar kontakt med offentlig myndighet for å få tilgang til virksomheters opplysninger
- Har gjennom fullmakt tilgang til virksomhetens opplysninger, men mangler effektive løsninger

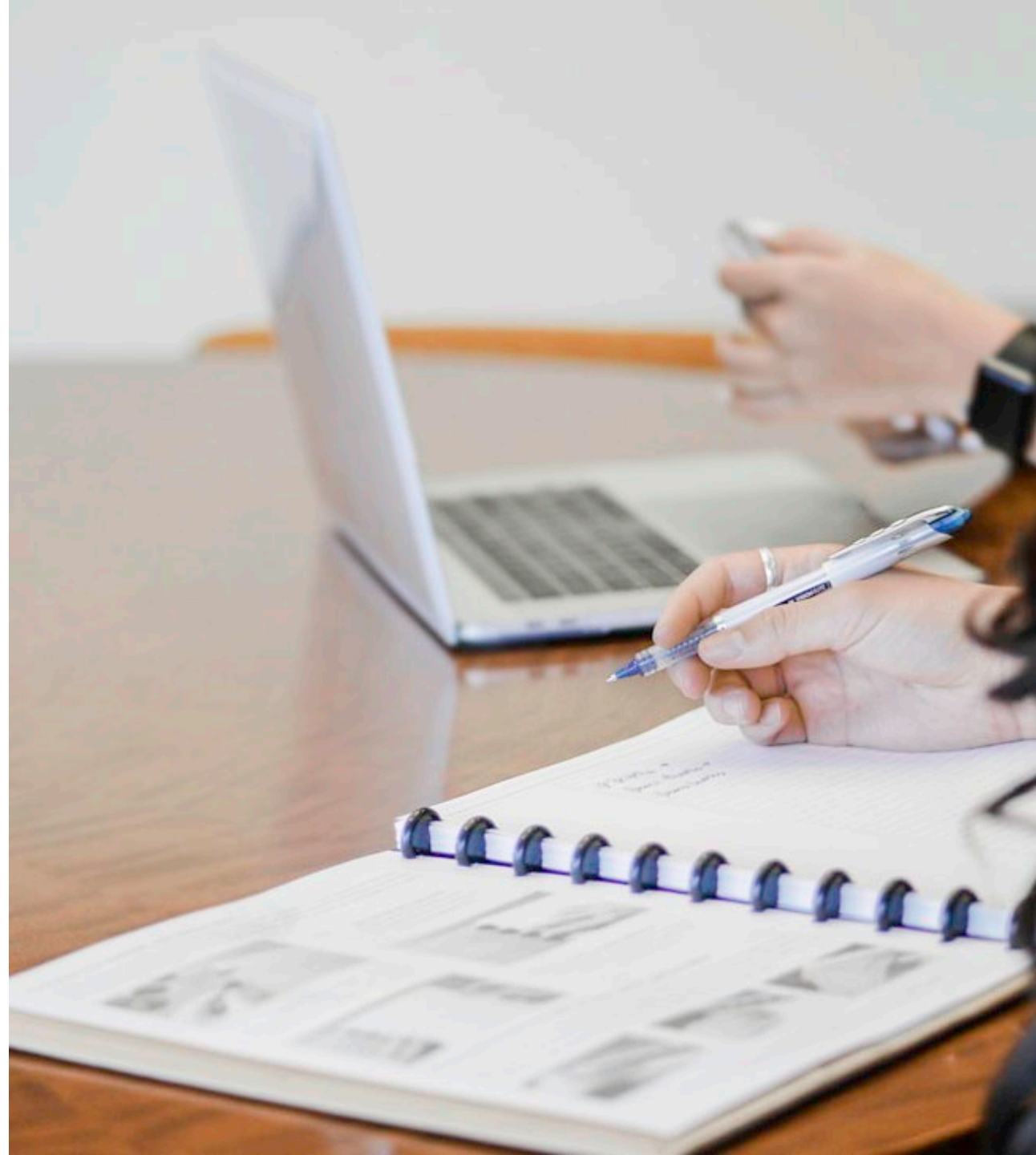

Skatteetatens nye API inneholder opplysninger om virksomhetens skatte- og avgiftskrav

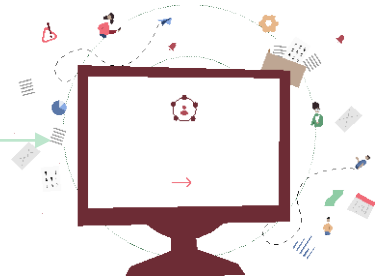

Nettbank
Regnskapssystem

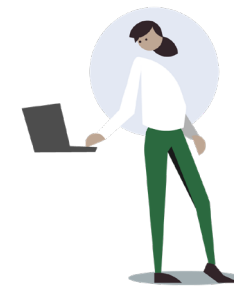

Næringsdrivende og
regnskapsførere

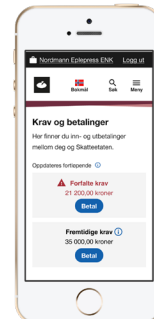
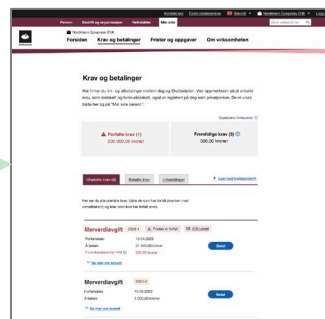

Skatteetaten.no

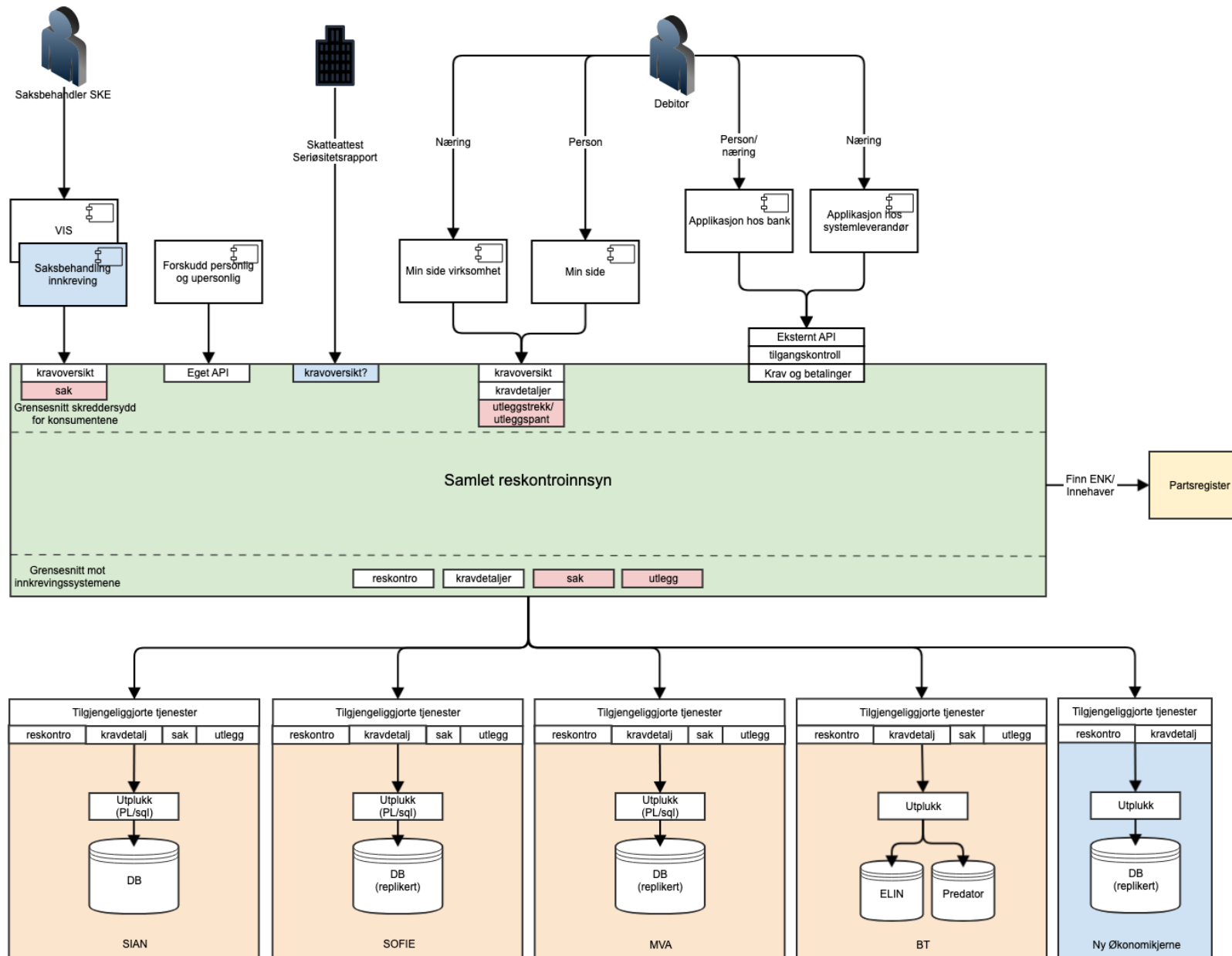

= skal flyttes til en egen komponent for oppslag på sak
 = nye grensesnitt/systemer

API'et har 4 endepunkt

Endepunkt	Beskrivelse
aapnekrav	Hent oversikt over åpne krav og uplasserte innbetalinger med en summert oversikt
krav	Hent alle krav innen et gitt tidsrom
innbetalinger	Hent alle innbetalinger innen et gitt tidsrom
utbetalinger	Hent alle utbetalinger innen et gitt tidsrom

Datamodell

aapnekrav

Består av:

- Totaloversikt
- Oversikt per kravgruppe
- Åpne krav med plasseringer
- Uplasserte innbetalinger

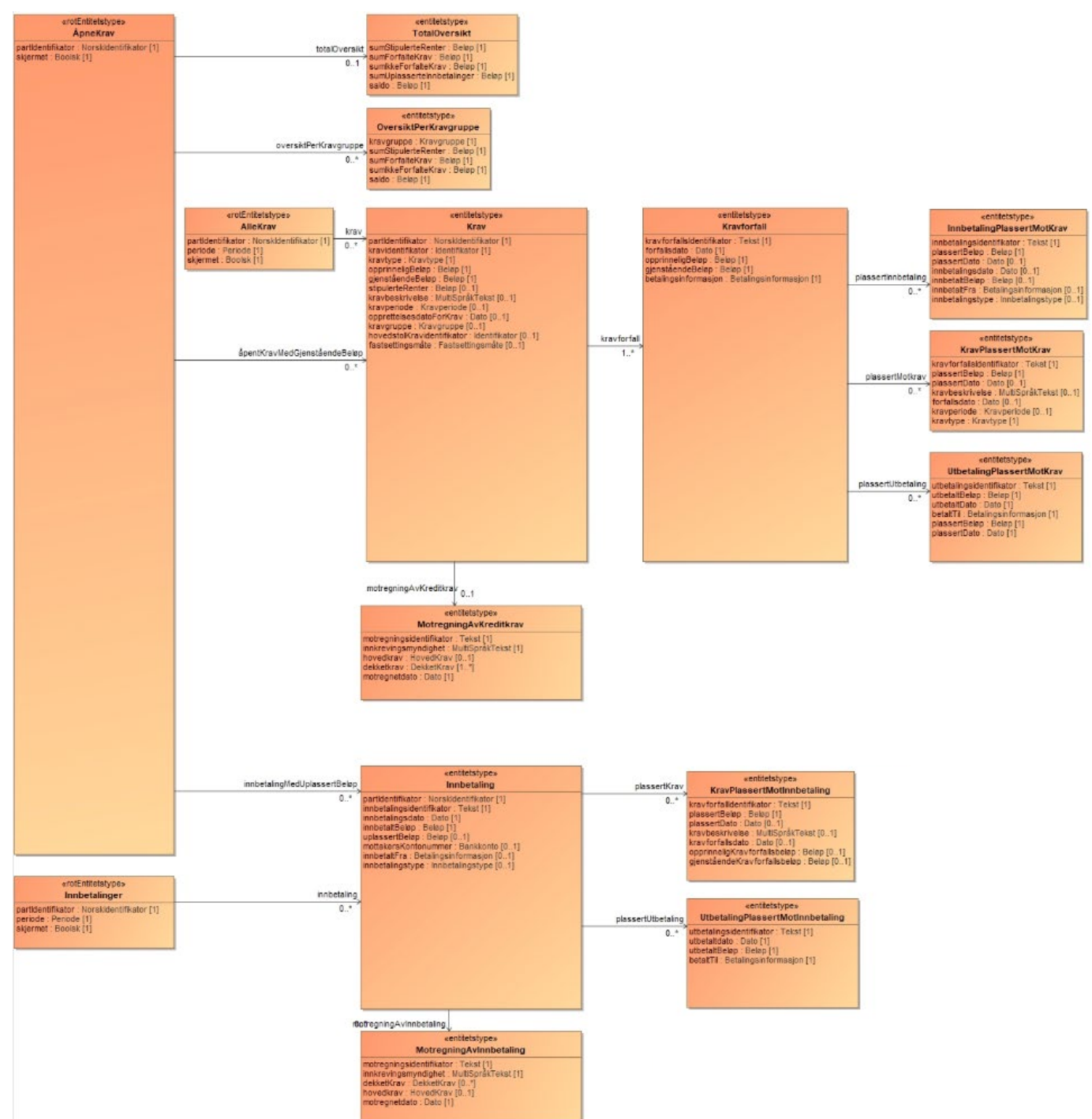

Krav

- krav

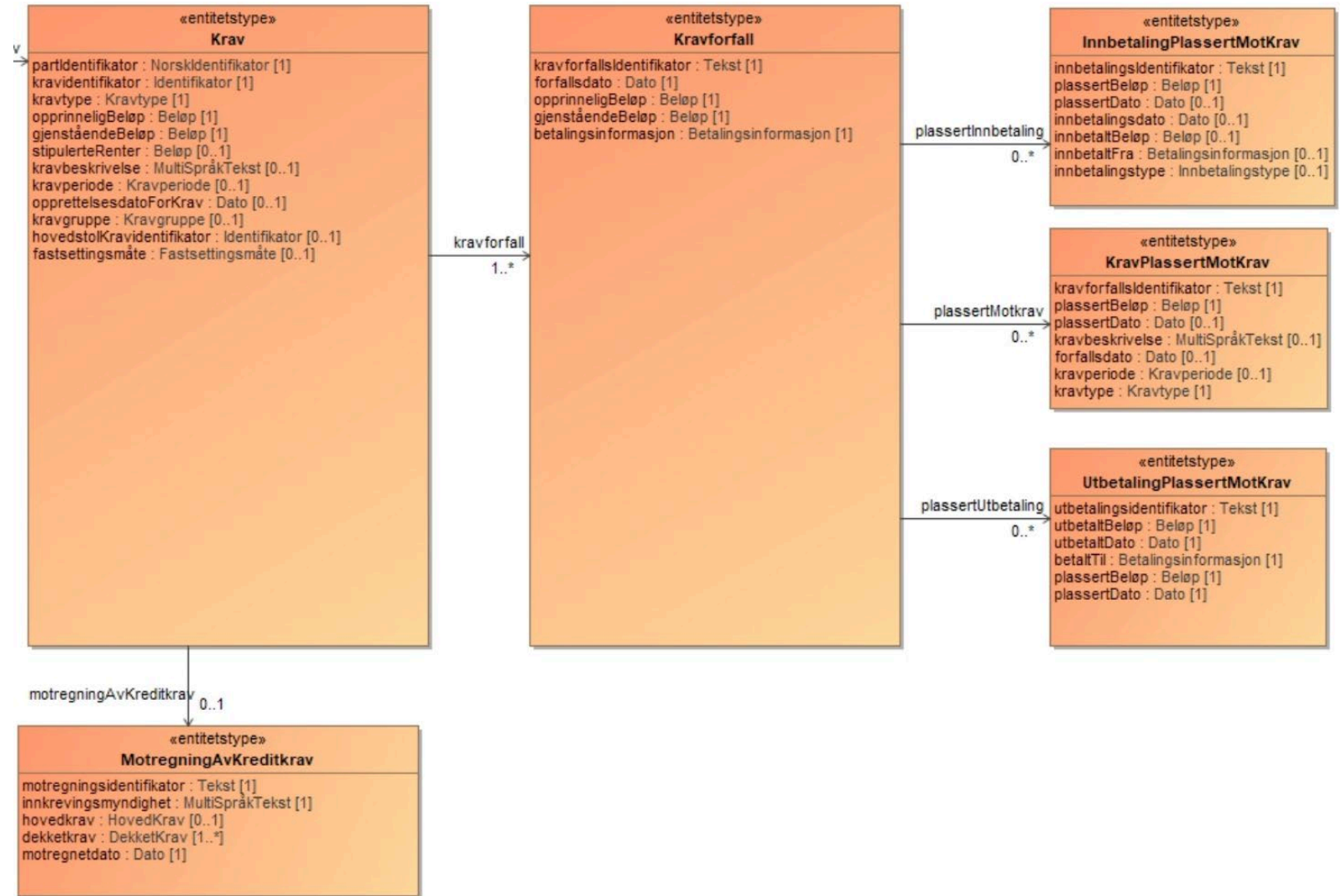

Innbetalinger

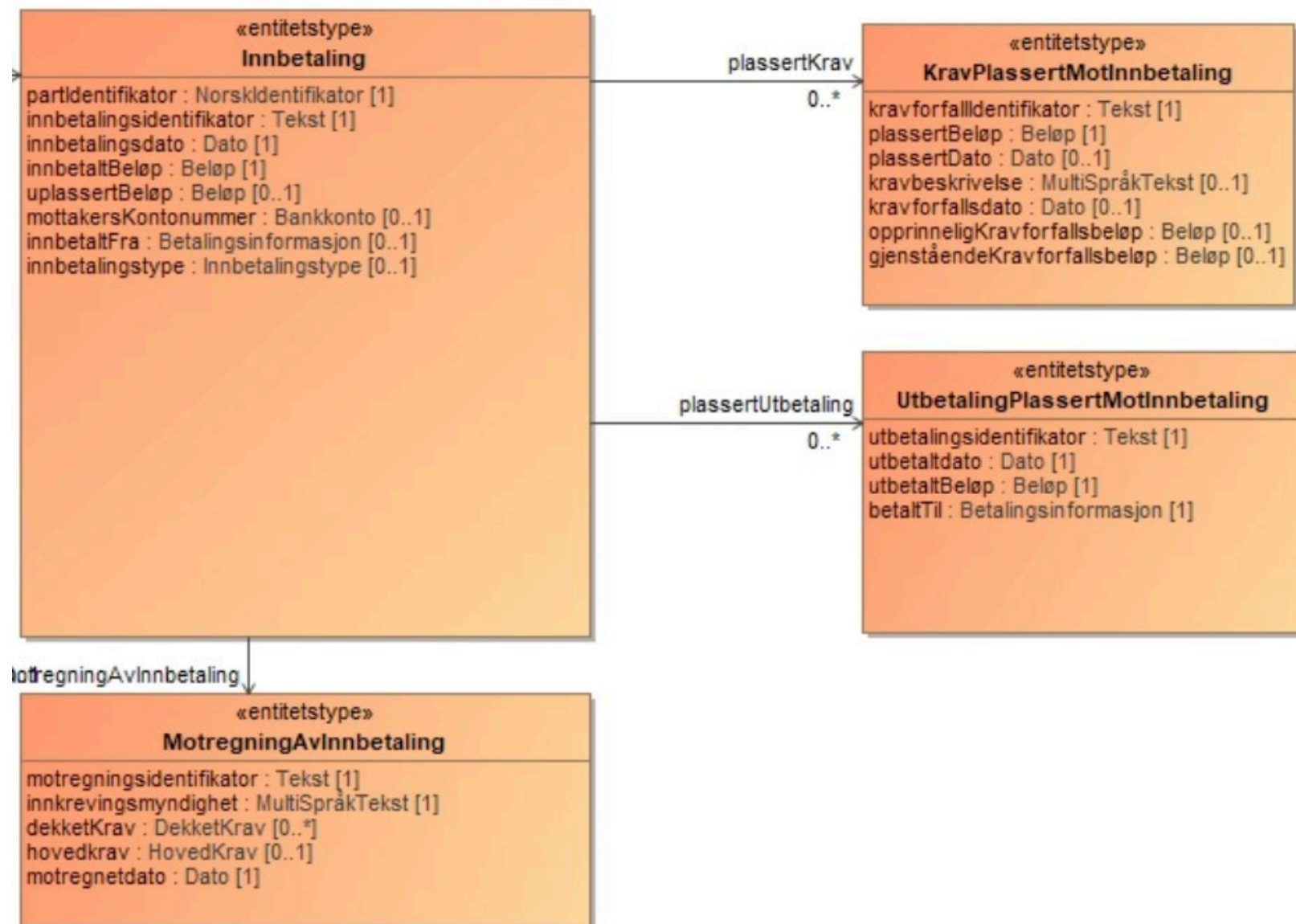

Utbetalinger

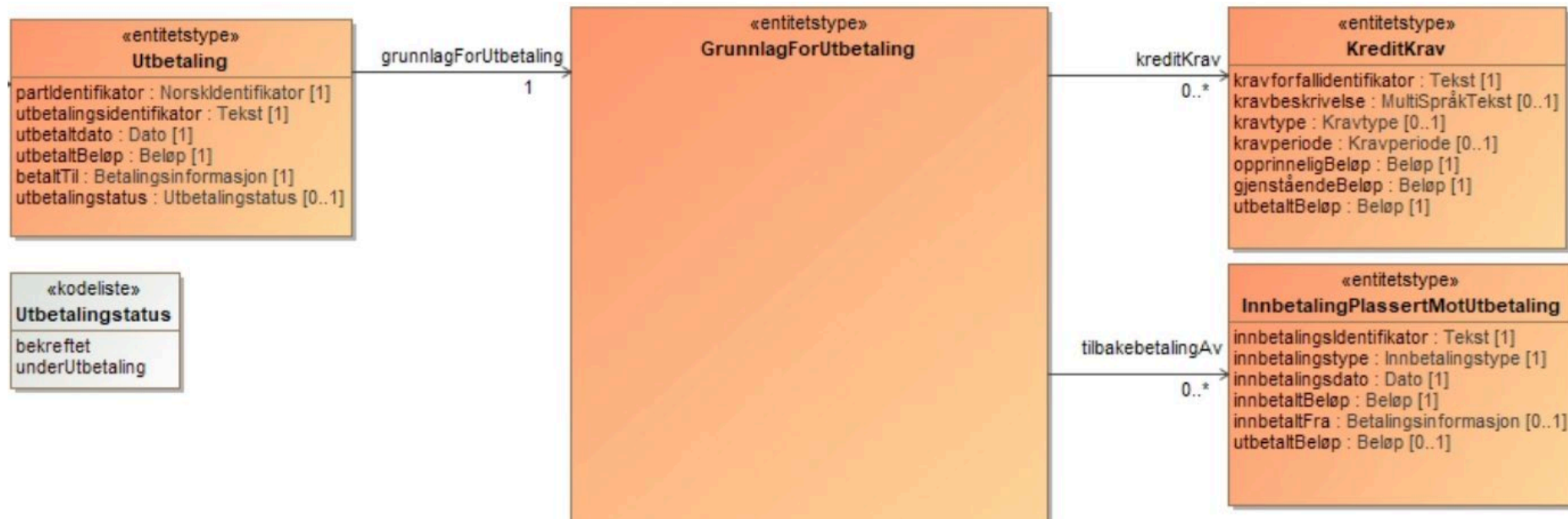

Krav og betalinger

Her finner du inn- og utbetalinger mellom deg og Skatteetaten. Vær oppmerksom på at enkelte krav, som restskatt og forskuddsskatt, også er registrert på deg som privatperson. De vil vises både her og på "Min side person".

Oppdateres fortløpende ⓘ

▲ Forfalte krav (1)

448 600,00 kroner

Fremtidige krav (0) ⓘ

0 kroner

Min side for virksomheter

- Tilgjengelig ved å logge inn på Min side på skatteetaten.no

Ubetalte krav (1)

Betalte krav

Utbetalinger

↓ Last ned kontoutskrift

Her finner du alle ubetalte krav, både de som er forfalt og de som ikke er forfalt.

Utskrevet forskuddsskatt, person 2024

▲ Fristen er forfalt

Forfallsdato (1 av 4) ⓘ

15.03.2024

Betalingsinformasjon

Å betale

448 600,00 kroner

Forsinkelsesrenter hittil ⓘ

1 574,00 kroner

Min side for virksomheter

- Tilgjengelig ved å logge inn på Min side på skatteetaten.no

Ubetalte krav (1) **Betalte krav** Utbetalinger [Last ned kontoutskrift](#)

Hva vil du vise? Betalte krav Innbetalinger År: 2023

Betalte krav viser en oversikt over hvert enkelt krav som er betalt for gitt år.

Beskrivelse ↑↓	Periode ↑↓	Beløp (kroner) ↑↓
^ Forsinkelsesrente	2022	2 434,00

Detaljer om krav





















Forfallsdato: 02.11.2023
Opprinnelig beløp: 2 434,00 kroner
Restbeløp: 0 kroner

[^ Se mindre](#)

Beskrivelse	Dato	Innbetalt beløp (kroner)	Benyttet beløp (kroner) ⓘ	Betalt fra konto
Innbetaling 2023-10-18	18.10.2023	-315 000,00	2 434,00 kroner	xxxxx13531

Min side for virksomheter

Kontoutskrift

Hjem Sett inn Tegn Sideoppsett Formler Data Se gjennom Visning Automatiser												
   		Calibri 11 A ^A A ^v	  				Standard	 				
F K U   		  				  	Betinget formatering Formater som tabell					
År	Periode	Kravgruppe	Kravbeskrivelse	Dato	Debet (+)/Kredit (-)	Restbeløp per dd	Påløpte renter	Fastsettsingsmåte	Innbetalt fra	KID	Innbetalt til	
2018		Skatt	Restskatt, person - 2018	26.09.2019	14 607,00	0,00	6 623,00			7904907195215180016		
2018		Skatt	Restskatt, person - 2018	31.10.2019	14 608,00	14 199,00	6 623,00			7904907195215180016		
2019		Andre krav	Gebyr - 2019	27.11.2019	1 955,00	1 955,00				7904907195228190010		
2020		Skatt	Utskrevet forskuddsskatt, person - 2020	04.05.2020	8 250,00	8 250,00	8 832,00			7904907195201200014		
2020		Skatt	Utskrevet forskuddsskatt, person - 2020	15.07.2020	8 250,00	8 250,00	8 832,00			7904907195201200014		
2020		Skatt	Utskrevet forskuddsskatt, person - 2020	15.09.2020	8 250,00	8 250,00	8 832,00			7904907195201200014		
2019		Skatt	Restskatt, person - 2019	12.11.2020	25 201,00	20 853,00	11 471,00			7904907195215190011		
2020		Skatt	Utskrevet forskuddsskatt, person - 2020	16.11.2020	8 250,00	8 250,00	8 832,00			7904907195201200014		
2019		Skatt	Restskatt, person - 2019	17.12.2020	25 201,00	25 201,00	11 471,00			7904907195215190011		
2019		Andre krav	Forsinkelsesrente Utskrevet forskuddsskatt, pe	29.12.2020	4 364,00	4 364,00				7904907195224190016		
2020	06	Merverdiavgift	Mva-melding	10.02.2021	1 974,00	0,00	0,00	EGENFASTSATT		1476948909419709		
			Innbetaling: Innbetalt OCR	22.02.2021	-2 500,00	0,00			xxxxxx11111	1399848909419704		

Kontoutskrift gjelder

Krav

Utbetalinger

Transaksjoner

Motregning

+

Betingelser – hvem kan ta i bruk tjenesten Krav og betalinger

- Tjenesten er for systemleverandører som tilbyr funksjonalitet for innsending av enten
 - Mva-melding
 - A-melding
 - Skattemelding næring
- Standard bruksvilkår
- Effektiv prosess for å søke om tilgang til tjenesten



Vi er i pilotsamarbeid med fire systemleverandører – og i oktober blir tjenesten tilgjengelig for alle

- Bidrar med å teste ut
 - tjenesten Krav og betalinger
 - dokumentasjon
 - Systembruker for virksomhet med Digdir

Denne forenklingen kommer til å spare deg for enda mer tid

Unimicro vil gjøre hverdagen enda enklere for regnskapsforetak som pilot for Skatteetatens nye API-tjeneste Krav og betalinger. Sentralt i tjenesten står en løsning for tilgangsstyring fra DigDir, som også NAV og Brønnøysundregistrene er spente på å ta i bruk.

25.04.24 Skrevet av Espen Kvalheim

Del   

Regnskap Norge 25.04.20024



Les mer om tjenesten Krav og betalinger

- Skatteetatens Github
 - Informasjon om tjenesten Krav og betalinger
 - Informasjon om oppkobling og søknadsprosess kommer i god tid før oppkobling
- Og vi bruker så klart syntetiske testdata fra Tenor

<https://skatteetaten.github.io/api-dokumentasjon/api/kravogbetalinger>

🏠 > API-er > Krav og betalinger API

Krav og betalinger API

Tjeneste som tilbyr oversikt av krav, innbetalinger og utbetalinger tilhørende en part.

Om tjenesten

[Eksempler](#)

[Feilkoder](#)

[Informasjonsmodell](#)

[Test](#)

For generell informasjon om tjenestene se egne sider om:

- [Bruk av tjenestene](#)
- [Sikkerhetsmekanismer](#)
- [Rettighetspakker](#)
- [Feilhåndtering](#)
- [Versjonering](#)
- [Teknisk spesifikasjon](#)

Scope

Følgende scope skal benyttes ved autentisering i Maskinporten: `skatteetaten:kravogbetalinger`

Stor interesse for Systembruker for virksomheter

- Skatteetaten
 - Formidling av utleggstrekk til arbeidsgiver
 - Innsending av begjæring om utleggstrekk
 - Mva innsynstjenester (under vurdering)
 - Omlegging fra Altinn 2, for eksempel
 - A-meldingen
 - Aksjonærregisteroppgaven
 - Boligsameie og boligselskap
- NAV
 - Inntektsmeldingen (under vurdering)



Ta i bruk Krav og betalinger + Systembruker for virksomheter

Høsten 2024

fremtidensinnkreving@skatteetaten.no

sbs@altinn.no

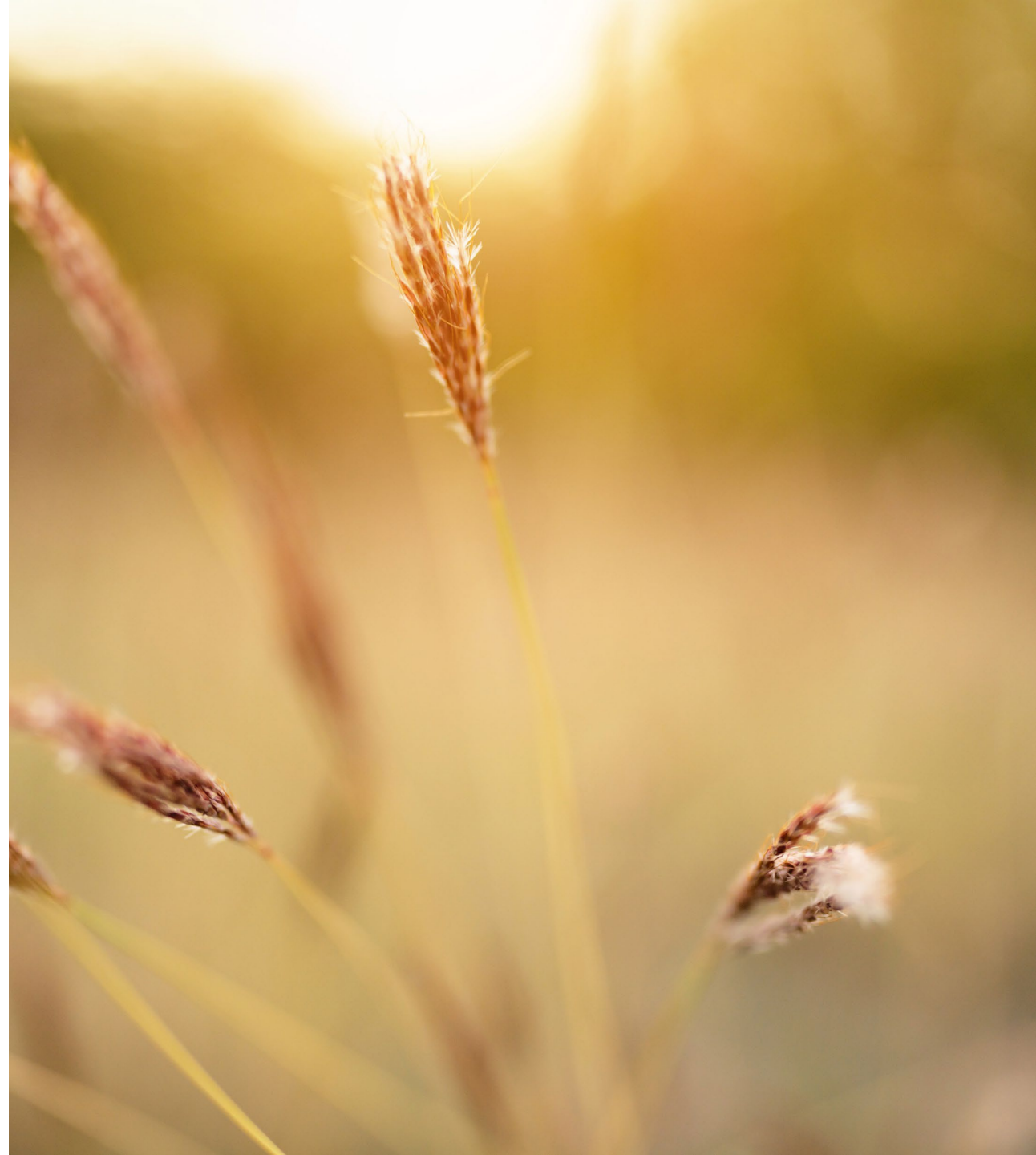

Systembruker

Maskinporten



Hvorfor ny brukertype

- Enkel opprettelse og fullmaktsdelegering
- Enkel oversikt over brukere og fullmakter
- Enkelt å revokere fullmakter
- Unngå deling av virksomhetsserifikat og passord
- Ikke gi videre fullmakter enn nødvendig
- Fungerer på tvers av offentlig sektor

Systembruker (for virksomheter)

- Maskin til maskin
- Samspiller med Maskinporten
- Fungerer på tvers av forvaltningen
- Erstatter Virksomhetsbruker og SystemID

Sluttbrukerstyrt opprettelse

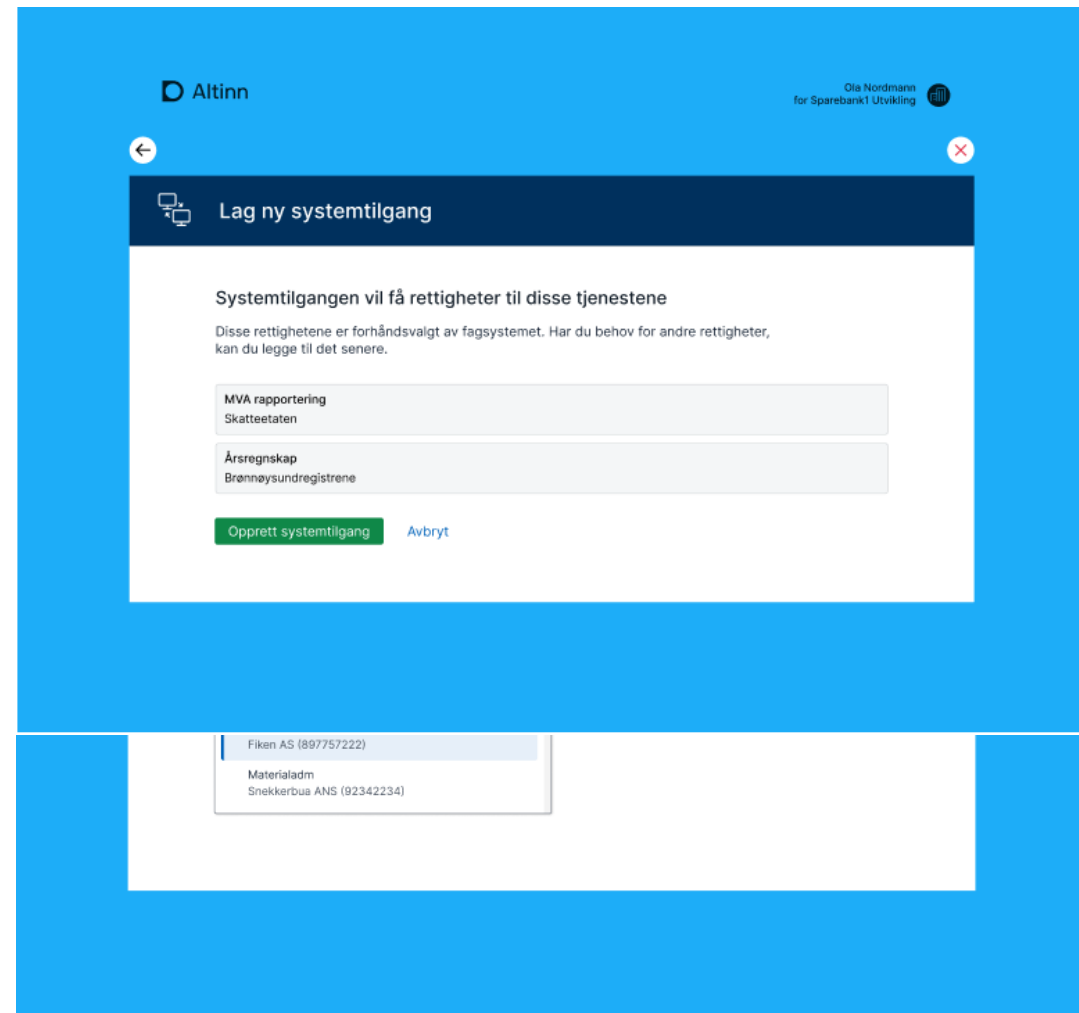
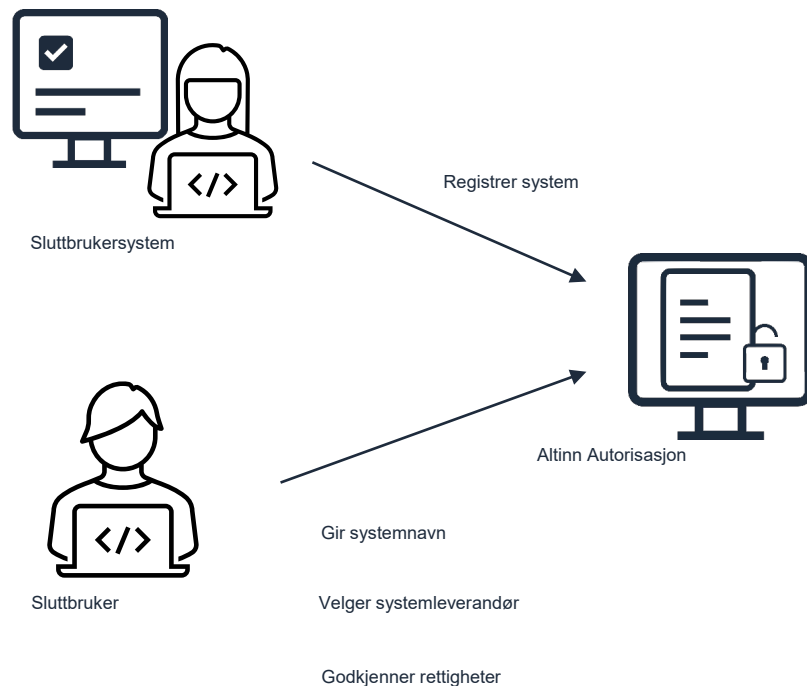

Leverandørstyrt opprettelse

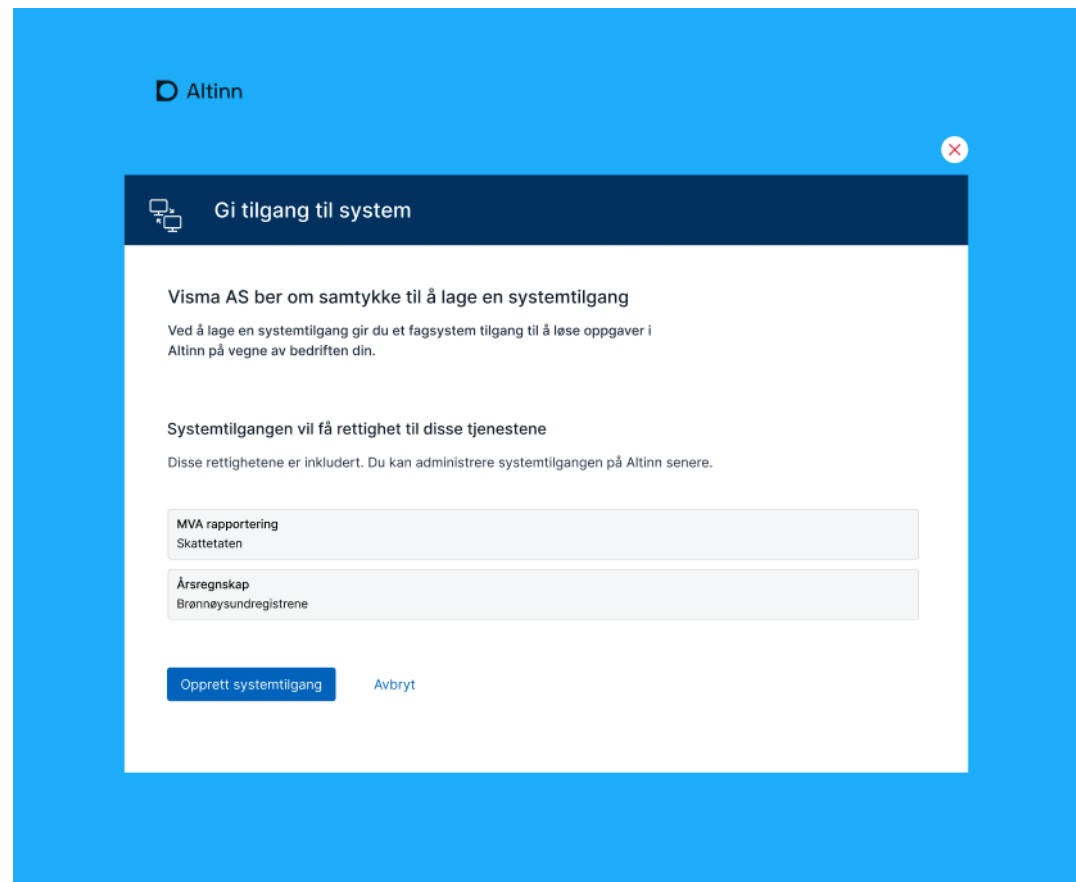
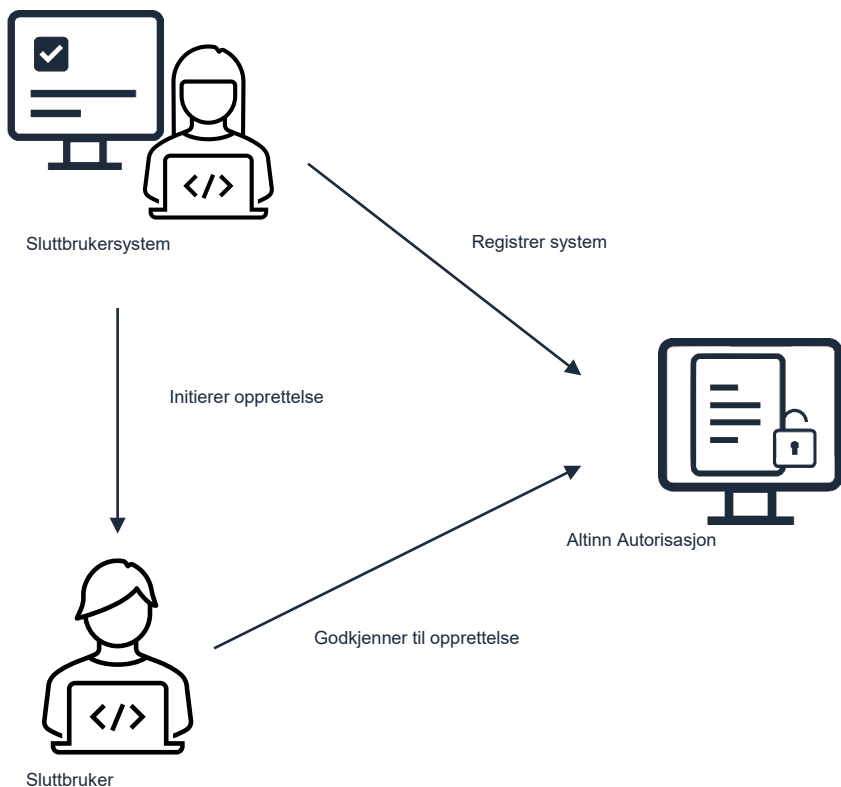

Maskinporten + Systembruker

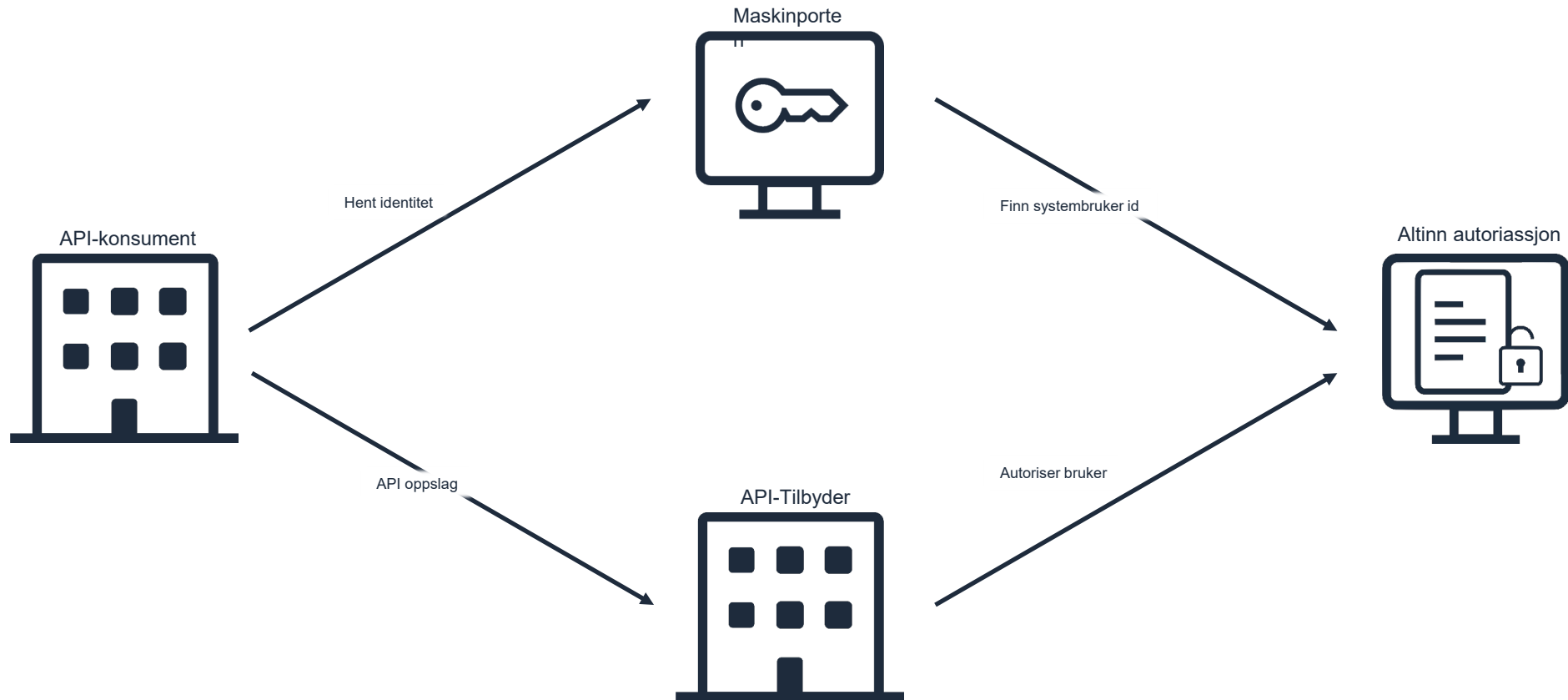

Maskinporten + Systembruker = Finkornet autorisasjon

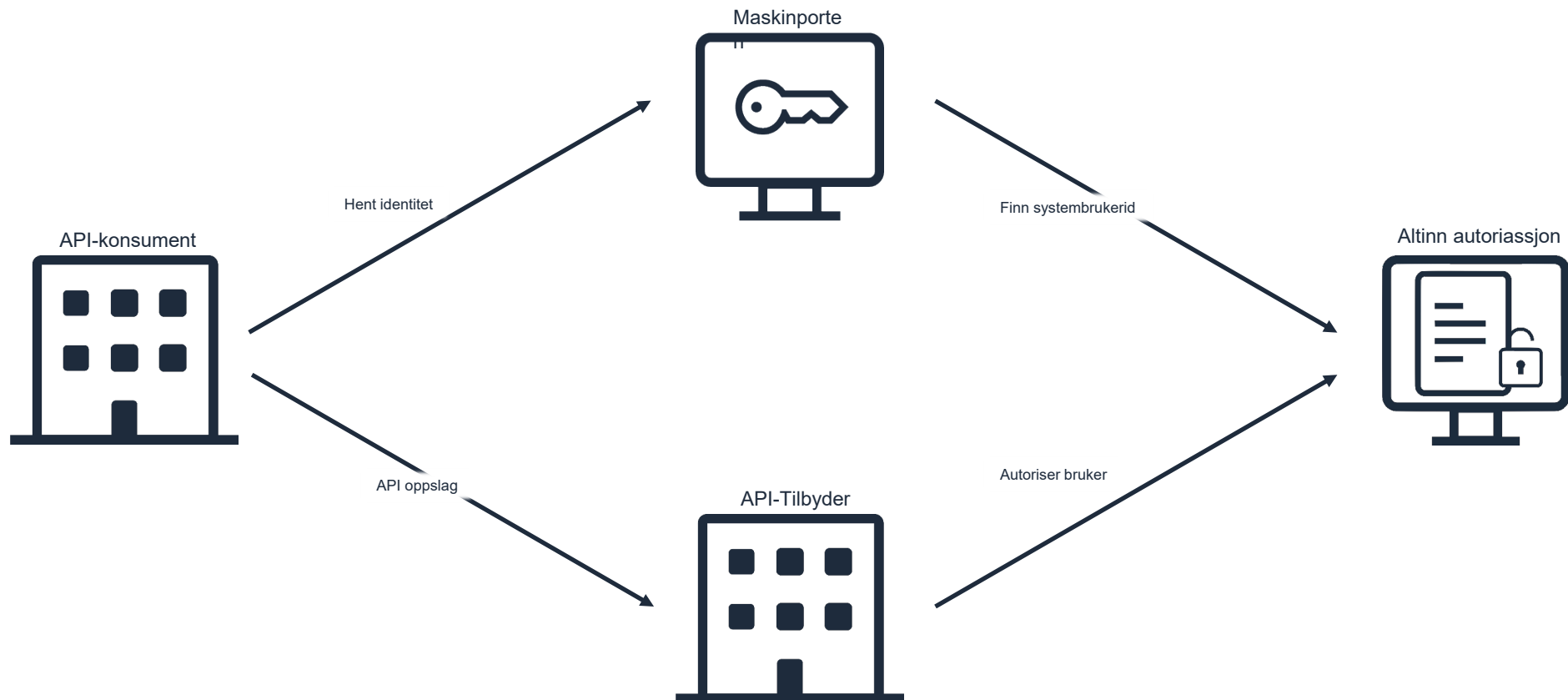

Tidslinje 2024



Leveranser

- Leveranse 1
 - Manuell opprettelse i systemregister
 - Maskinporten-integrasjon
 - Delegere enekeltrettigheter
 - PDP/Authorisation
- Leveranse 2
 - Opprettelse av sluttbrukersystem via API
 - Leverandørstyrt opprettelse av systembruker
- Leveranse 3
 - Endre rettigheter
 - Støtte for tilgangspakker
 - Egenutviklet system (usikker)
- Leveranse 4
 - Klientdelegering
 - Delegering av tilgangspakker
- Usikker leveranse
 - Støtte for egenutviklet system

Leveranse 1

- Ressurseier
 - Oppretter generisk autorisasjonsressurs i Ressursregister
 - Melder inn nødvendige tilgangspakker til Digdir
 - Tillater “Enterprise bruker”
 - Integre mot PDP
- Fagsystem
 - Melder inn navn, enkeltrettighet(er), beskrivelse
 - Digdir legger inn i Systemregister
- Virksomhet
 - Sluttbrukerstyrt opprettelse

Leveranse 2

- Ressurseier
- Fagsystem
 - API for systemregister administrasjon
 - Leverandørstyrt flyt
- Virksomhet
 - Leverandørstyrt flyt

Leveranse 3

- Ressurseier
- Fagsystem
 - Legge til/fjerne rettigheter på system
- Virksomhet
 - Varsling og godkjenning av endrede rettigheter

Leveranse 4

- Ressurseier
- Fagsystem
 - Legge til nødvendige tilgangspakker
- Virksomhet
 - Godkjenne endrede rettighetsbehov

Leveranse 5

- Ressurseier
- Fagsystem
- Virksomhet
 - Støtte for leverandør – hjelper – kunde forhold

Ressurser

Altinn Studio Docs

<https://docs.altinn.studio/authentication/systemauthentication>

Github roadmap

<https://github.com/digdir/roadmap/issues/284>



Digitaliseringsdirektoratet

postmottak@digdir.no

22 45 10 00

Postboks 1382 Vika, 0114 Oslo

Besøksadresser:

Havnegata 48, 8900 Brønnøysund

Skrivarvegen 2, 6863 Leikanger

Lørenfarete 1C, 0580 Oslo